



**FORZA**<sup>®</sup>

**GIMENO**<sup>®</sup>  
SUMINISTROS INDUSTRIALES S.A.



OFERTA  
**NOVEDADES**  
2024

[www.forza.es](http://www.forza.es)



Forza  
Herramientas S.L.



Forza  
Herramientas



Forza  
Herramientas

## EXTRACTOR DE PATAS RÍGIDAS CON HUSILLO HEXAGONAL







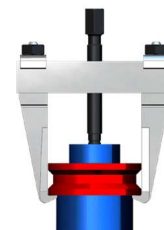

Extractor de dos patas rígidas para exteriores y, ocasionalmente, para interiores. Garras forjadas de una sola pieza y cuerpo tipo puente.

### Puntos Clave

- Más rigidez en la extracción: la fuerza se aplica directamente sobre el cuerpo.
- Montaje más rápido.
- Posibilidad de patas cortas y largas.
- Husillo cabeza cuadrada: mejor agarre con llaves inglesas.
- Los extractores grandes incluyen casquillo de bronce antigripaje.



Ref.	HUSILLO HEXAGONAL	PVP €/un.	Precio OFERTA novedad						
1010HX	101033	<del>177,80</del>	127	160	150	30	210	14	3,3
1010AHX	101033	<del>240,20</del>	173	195	150	30	260	14	3,6
1010LHX	101033	<del>190,40</del>	137	220	145	30	210	14	4,0
1015HX	131033	<del>227,90</del>	159	220	205	45	260	14	4,4
1020HX	131733	<del>384,60</del>	277	260	260	75	345	20	10,5
1020AHX	131733	<del>514,00</del>	370	260	395	125	475	20	13,0
1020LHX	131733	<del>522,40</del>	376	390	245	75	345	20	13,5
1020LAHX	131733	<del>651,80</del>	469	390	375	125	475	20	15,8
1020LHXH	131733	<del>926,50</del>	667	390	600	215	675	20	23,0
1020XHX	131733	<del>788,70</del>	567	260	600	215	675	20	20,0

## EXTRACTOR AUTOCENTRANTE







Extractor de 3 patas largas para exteriores. Es muy seguro porque las patas no se pueden abrir más de la apertura recomendada.

Los 2 extractores más grandes tienen tuerca de bronce para evitar gripajes.

### Puntos Clave

- Diferentes posiciones de pata.
- Husillo cabeza cuadrada para un mejor agarre de la llave.
- Sistema autocentrante: centrado automático de las patas para un mejor agarre.
- Mejora la extracción al tener tres puntos de apoyo.



Ref.	PVP €/un.	Precio OFERTA novedad					Posición	
1301ALT	<del>140,50</del>	100	105	110	20	80	2 - 3 patas	0,9
1304ALT	<del>187,30</del>	130	185	175	30	104	2 - 3 patas	2,6
1307ALT	<del>261,00</del>	187	225	240	40	110	2 - 3 patas	6,5
1310ALT	<del>522,00</del>	375	390	360	60	176	2 - 3 patas	14,5
1317ALT	<del>889,90</del>	640	500	480	80	280	3 patas	31,5
1330ALT	<del>1.430,50</del>	1030	600	680	100	325	3 patas	55,5

**EXTRACTOR AUTOCENTRANTE CON MANILLA**



Extractor autocentrante de 3 patas para exteriores. Apertura de las patas con la manilla roja.

**Puntos Clave**

- Husillo de cabeza hexagonal.
- Mayor capacidad de extracción por el diseño de las patas.
- Sistema autocentrante patentado.
- Mejora la extracción al tener tres puntos de apoyo.

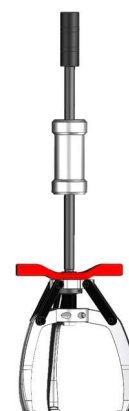

El extractor 7504T tiene la posibilidad de utilizarse con la barra de impacto 4393.



Ref.	<del>PVP €/un.</del>	<b>Precio OFERTA novedad</b>					D	H	R	
7501T	<del>123,30</del>	<b>88</b>	68	95	20	40	3	11	M10x1,5	0,7
7502T	<del>168,50</del>	<b>121</b>	102	132	28	60	4,6	17	9/16" UNF 18h	2,1
7504T	<del>202,40</del>	<b>145</b>	142	186	30	90	6,7	20	5/8" UNF 18h	2,9
7507T	<del>298,40</del>	<b>214</b>	177	260	35	134	9,6	20	M18x1,5	6,9
7510T	<del>444,60</del>	<b>319</b>	215	300	84	126	11,9	22	M20x1,5	9,9
7515T	<del>558,80</del>	<b>400</b>	265	420	90	130	15	22	M20x1,5	14,0
7525T	<del>853,90</del>	<b>614</b>	330	520	169	169	23	28	M27x2	32,0

**EXTRACTOR DE RODAMIENTO**



**PARA EXTRAER ENTRE PISTAS**



Juego de extractor de rodamientos de bolas en estuche. Realiza la extracción agarrando entre las pistas exterior e interior del rodamiento. Sus patas, en forma de bola, se introducen entre ambas pistas minimizando la resistencia y asegurando una rápida extracción. Ideal para rodamientos de bolas que están insertados sin desmontar el eje.

**Puntos Clave**

- Patas con bolas para una rápida extracción.

Ref.	<del>PVP €/un.</del>	<b>Precio OFERTA novedad</b>	Ømin	Ømax	Diámetros de bolas		
4100	<del>193,30</del>	<b>139</b>	20	95	5,3 a 8	6004 a 6010 - 6200 a 6205 - 6300 a 6304 - 61812 a 61816	1,1



**VER VIDEO EXTRACCIÓN DE RODAMIENTOS DE BOLAS**







**MÁS  
ECONÓMICOS**

## NUEVOS JUEGOS DE INTERIORES



40-10: Juego de 6 pinzas interiores de 6 a 22mm.  
Contiene la barra de impacto 4392 con adaptador y el puente 4521.  
40-20: Juego de 6 pinzas interiores de 23 a 26mm.  
Contiene la barra de impacto 4392 y puente 4522.

**Puntos Clave**

- Perfecto para extracciones sin espacio debajo de la pieza

Ref.	<del>PVP €/un.</del>	<b>Precio OFERTA novedad</b>	Medidas	⚖️
40-10	<del>505,70</del>	<b>363</b>	de Ø6 a Ø22	3,7
40-20	<del>645,00</del>	<b>464</b>	de Ø23 a Ø62	8,4



## CONJUNTOS HIDRAULICOS



**AHORA  
TAMBIÉN DE  
15TN**



Conjuntos con husillo hidráulico compacto de 15 Tn. Para exteriores e interiores.

Usar la manilla para ejercer la fuerza hidráulica. No usar ni llaves ni palanca.

**Puntos Clave**

- Sistema hidráulico: extracción más rápida con menos esfuerzo.
- Más rigidez en la extracción: la fuerza se aplica directamente sobre el cuerpo.
- Montaje más rápido.

Ref.	<del>PVP €/un.</del>	<b>Precio OFERTA novedad</b>	TON	Extractores	Guillotina	Puente	⚖️
C1015	<del>1.818,00</del>	<b>1.300</b>	15	1315LTH 1016H	1206B	1116H	53,0
C1015L	<del>1.952,20</del>	<b>1400</b>	15	1315LTH 1016LH	1206B	1116H	56,0

**Se puede montar**

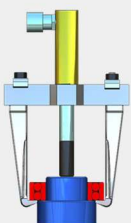

1016H  
A:160 x B: 250

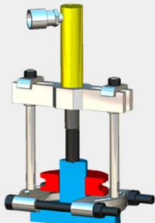

1206B + 1116H.  
A:155 x Bmax:134

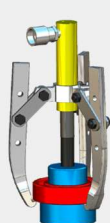

1315LTH  
A:370 x B:480

**Parte mecánica**



Serie 1000H  
Patas rígidas

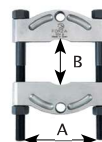

Serie 1200  
guillotina

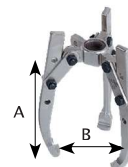

Serie 1315LTH  
oscilantes



Serie 1110H  
Alargaderas

**KIT TAPONES**

**FLOWSTOP**



Kit de tope de caudal universal de alta resistencia. Sistema reutilizable para mantener los fluidos dentro y la suciedad y el polvo fuera de los sistemas de mantenimiento.

**Puntos Clave**

- Ideal para abocardar tubos de freno.
- El material de caucho no contiene silicona y es muy resistente a muchos productos químicos, ácidos y otros fluidos agresivos.
- Rango de temperatura: de -25°C a +90°C.
- Apto sólo para sistemas no presurizados.



Ref.	<del>PVP €/un.</del>	<b>Precio OFERTA novedad</b>	Contiene	⚖️
70300	<del>102,00</del>	<b>73</b>	4 x Micro tapones - 1-10mm 4 x Tapones estándar - 5-22mm 2 x Tapones XL - 13-42mm	0,1

**EXTRACTOR DE BUJES MECÁNICO**



Este extractor permite extraer los cubos utilizando los mismos tornillos que tiene el propio buje a extraer. Se vende modelo en 3,4 o 5 patas.

**Puntos Clave**

- El giro de las patas sobre su cuerpo, permite posicionar las patas en diferentes posiciones para ajustarse al cubo.
- Husillo reforzado de 1 1/2" compuesto de un husillo, un punto alargador y una arandela de bronce para poder dar impactos en la extracción sin dañar el husillo.

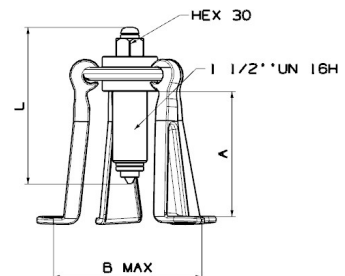

Ref.	<del>PVP €/un.</del>	<b>Precio OFERTA novedad</b>	Altura	Apertura	R (Conexión)	⚖️
5513	<del>162,60</del>	<b>116</b>	140	250	1 1/2" UN 16H	3,6
5514	<del>172,80</del>	<b>123</b>	140	250	2 1/2" UN 16H	4,1
5515	<del>183,00</del>	<b>131</b>	140	250	3 1/2" UN 16H	4,5

**EXTRACTOR DE BUJES HIDRÁULICO**



Este extractor permite extraer los cubos utilizando los mismos tornillos que tiene el propio buje a extraer.  
Se vende modelo en 3,4 o 5 patas.

**Puntos Clave**

- El giro de las patas sobre su cuerpo, permite posicionar las patas en diferentes posiciones para ajustarse al cubo.
- Sistema hidráulico: extracción más rápida con menos esfuerzo.

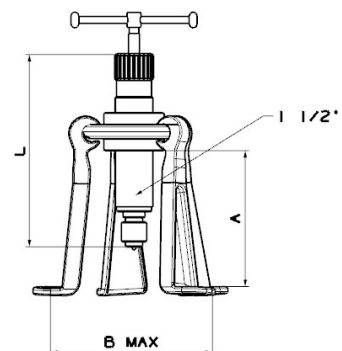

Ref.	<del>PVP €/un.</del>	<b>Precio OFERTA novedad</b>	Altura	Apertura	R (Conexión)	⚖️
5513H	<del>251,20</del>	<b>180</b>	140	250	1 1/2" UN 16H	3,6
5514H	<del>261,40</del>	<b>187</b>	140	250	2 1/2" UN 16H	4,1
5515H	<del>271,60</del>	<b>195</b>	140	250	3 1/2" UN 16H	4,5

**BARRA DE IMPACTO + ADAPTADOR**



Si se quiere extraer un buje de una rueda de tracción, primero hay que usar el extractor con husillo para retraer el palier y luego será necesario montar en el extractor una barra de impacto para sacar el buje.

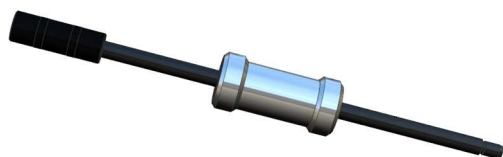

4394



550314



Ref.	<del>PVP €/un.</del>	<b>Precio OFERTA novedad</b>	Barra	Adaptador	R (Conexión)	⚖️
551327	<del>185,50</del>	<b>133</b>	4394 de 2Kg	550314	1/2"20h 5/8"18h	3,5

**NUEVO**

**BOTADORES**



Los botadores cilíndricos tienen una punta larga y son regularmente usados para empujar pasadores o piezas como bulones en espacios limitados por el tamaño del agujero.

Se utilizan en toda la industria para hacer marcajes, ajustes o mover piezas en general.

Al ser una herramienta de impacto nos puede ayudar en muchas situaciones en el que las piezas se quedan agarradas y no hay forma de moverlas.

**Puntos Clave**

- Mango bi-material antirebote para evitar golpes.
- Extra largos para acceder a sitios profundos.

Ref.	<del>PVP €/un.</del>	<b>Precio OFERTA novedad</b>	⚖️
87110C	<del>130,00</del>	<b>93</b>	3,1
87120C	<del>182,00</del>	<b>131</b>	3,8

**CORTAFRIOS**



Herramienta que se utiliza para cortar hierro en frío y abrir agujeros en paredes a golpe de martillo.

Ref.	<del>PVP €/un.</del>	<b>Precio OFERTA novedad</b>	⚖️
874015	<del>24,25</del>	<b>17</b>	0,2
874025	<del>27,00</del>	<b>19</b>	0,5

**EXTRACTOR DE CHAVETAS**



Extractor de chavetas recto con cabeza. Especial para uso industrial y agrícola. Muy eficaz en cosechadoras y empacadora.



RECTO

Ref.	<del>PVP €/un.</del>	<b>Precio OFERTA novedad</b>	Longitud total	Longitud mango	Espesor	⚖️
60991B	<del>35,00</del>	<b>25</b>	385	89,5	10	0,8
60991C	<del>30,00</del>	<b>21</b>	304	89,5	10	0,6



CURVO

Ref.	<del>PVP €/un.</del>	<b>Precio OFERTA novedad</b>	Longitud total	Longitud mango	Espesor	⚖️
60991	<del>35,00</del>	<b>25</b>	385	89,5	10	0,8



## PERFORADORES REDONDOS SERIE 56H HIDRÁULICOS



Estos perforadores se componen de dos partes: el perforador completo con macho y hembra y la parte hidráulica que incluye el cilindro, la bomba, manguera y todos los tornillos y adaptadores necesarios.

Serie reforzada para cortar hasta 3 mm en chapas de acero y 2 mm en chapas de acero inoxidable.

## Puntos Clave

- El mecanismo hidráulico aumenta la rapidez en el trabajo.
- Mayor durabilidad del filo.

Ref.	PVP €/un.	Precio OFERTA novedad	PG	Tornillo ø	ø	⚖
56/16H	33,75	24	-	8	16	0,1
56/18H	36,95	26	11	12	18	0,1
56/21H	42,75	30	-	12	21	0,1
56/22H	42,75	30	13	12	22	0,1
56/25H	51,00	36	-	12	25	0,2
56/28H	55,20	39	21	12	28	0,2
56/30H	55,20	39	-	12	30	0,2
56/32H	55,20	39	-	12	32	0,2
56/35H	66,90	48	-	12	35	0,4
56/37H	66,90	48	29	12	37	0,4
56/40H	76,20	54	-	20	40	0,4
56/45H	80,65	58	-	20	45	0,6
56/47H	89,40	65	36	20	47	0,6
56/50H	89,40	65	-	20	50	0,7
56/55H	147,50	105	42	20	55	1,2
56/60H	139,20	100	48	20	60	1,3
56/63H	190,80	136	-	20	63	1,3
56/100H	265,00	190	-	20	100	1,5

## PARTE HIDRÁULICA PARA LOS PERFORADORES DE CHAPA SERIE 56



Bomba con manguera y cilindro a elegir de 8Tm o 14Tm, según necesidades. Incluye todos los adaptadores necesarios y tiene capacidad para almacenar hasta 10 perforadores a elegir (no incluidos en el precio).

Para chapa cuyo espesor sea  $\leq 1$  mm de espesor, independientemente del diámetro del perforador, usar 5400CH.

## Puntos Clave

- El mecanismo hidráulico aumenta la rapidez en el trabajo.
- Mayor durabilidad del filo.

Ref.	PVP €/un.	Precio OFERTA novedad	TON	⚖
5400CH	995,00	714	8	6,5

